

# UBPet

## Inteligentna samoczyszcząca kuweta UBPet C41

Zdjęcia mają charakter wyłącznie poglądowy. Prosimy kierować się wyglądem rzeczywistego produktu. Oryginalne opakowanie należy zachować do przechowywania.

Przed użyciem produktu należy uważnie przeczytać niniejszą instrukcję obsługi i odpowiednio ją przechowywać.

## Część I: Ważne instrukcje dotyczące bezpieczeństwa



• To urządzenie może być używane przez dzieci od 8 roku życia oraz osoby o ograniczonych zdolnościach fizycznych, sensorycznych lub umysłowych, a także osoby bez doświadczenia i wiedzy, pod warunkiem, że są nadzorowane lub otrzymały instrukcje dotyczące bezpiecznego użytkowania urządzenia oraz rozumieją związane z tym zagrożenia.

- Dzieci powinny pozostawać pod nadzorem i nie wolno im bawić się urządzeniem.
- Dzieci nie powinny przeprowadzać czyszczenia ani konserwacji urządzenia bez nadzoru.



Kot lub kocię musi ważyć co najmniej 3 funty i mieć co najmniej 4 miesiące, aby bezpiecznie korzystać z kuwety.

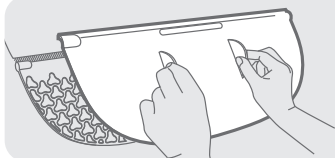

Przed pierwszym użyciem należy zdjąć panel czyszczący żwirek. Panel czyszczący jest stosowany wyłącznie podczas opróżniania kuwety. Po użyciu prosimy o jego terminowe usunięcie.

W przeciwnym razie żwirek zostanie wyrzucony do kosza, co spowoduje niepotrzebne marnotrawstwo.

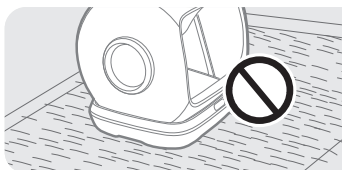

NIE stawiać na dywanie. Umieszczać na stabilnej, twardej powierzchni. NIE WKŁADAJ do urządzenia niczego poza żwirkiem zbrylającym lub kulkami i kryształkami do żwirku.

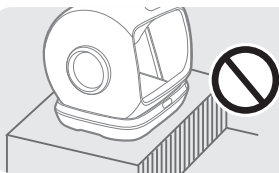

NIE UMIESZCZAJ produktu na krawędzi wysokiego stołu, aby zapobiec uszkodzeniu spowodowanemu upadkiem.

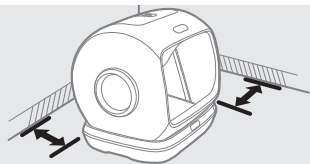

NIE DOTYKAJ żadnych ścianek. Zachowaj niewielką przestrzeń wokół urządzenia. NIE SIADAJ ani nie kładź żadnych przedmiotów na kuwecie.

## Przeznaczenie użytkowania

- Upewnij się, że produkt znajduje się w pobliżu źródła sygnału WIFI i z dala od innych urządzeń domowych powodujących zakłócenia.
- Sprawdź, czy wkład do kuwety jest właściwie zamocowany. Upewnij się, że pokrywa dezodorująca nie jest zablokowana.
- Upewnij się, że pojemnik na odpady jest prawidłowo zainstalowany oraz że górna pokrywa jest szczelnie zamknięta.

## Bezpieczeństwo elektryczne

- NIE uruchamiaj urządzenia, jeśli przewód zasilający lub wtyczka są uszkodzone, jeśli urządzenie działa nieprawidłowo lub zostało w jakikolwiek sposób uszkodzone.
- Urządzenie należy używać wyłącznie z dostarczonym wyposażeniem.
- NIE moczyć ani zanurzać pokrywy ani podstawy, ani dopuszczać do kontaktu tych części z wilgocią.
- Zawsze odłączaj urządzenie od zasilania, gdy nie jest używane, przed zakładaniem lub zdejmowaniem części oraz przed czyszczeniem.

## Związane z użytkowaniem

- Zawsze umieszczaj kuwetę na stabilnej, równej powierzchni. Unikaj miękkich, nierównych lub niestabilnych podłóg, które mogą zakłócać zdolność urządzenia do wykrywania kota. Jeśli używasz mat lub dywaników, umieść je przed urządzeniem lub całkowicie pod nim. Nie umieszczaj mat częściowo pod urządzeniem.
- Przechowuj wewnątrz w chłodnym i suchym miejscu. Ogranicz ekspozycję na wysoką temperaturę i wilgotność.

- Wyczyść pojemnik na odpady przed wymianą żwirku.
- NIE naciskaj dalej pokrywy, gdy jest już maksymalnie otwarta.
- NIE przekraczaj poziomu napełnienia, dodając żwirek poniżej linii MAX.

Uwaga: żwirek dla kota (długość <15 mm).

- NIE przenoś urządzenie, trzymając Bęben. Przenoś urządzenie, trzymając podstawę obiema rękami.
- NIE dotykaj podczas obracania Bębna.
- NIE myj podstawy bezpośrednio wodą.
- NIE zmuszaj kota do korzystania z kuwety.
- NIE próbuj rozmontowywać, naprawiać, modyfikować ani wymieniać żadnej części produktu. Wszelkie prace serwisowe powinny być wykonywane wyłącznie przez wykwalifikowany personel. Wewnątrz nie ma elementów możliwych do naprawy przez użytkownika.
- Należy prawidłowo usuwać wszystkie materiały opakowaniowe. Trzymać z dala od dzieci i zwierząt domowych.
- Po usunięciu odpadów zawsze dokładnie umyć ręce. Kobiety w ciąży oraz osoby z obniżoną odpornością powinny mieć na uwadze, że pasożyt czasami obecny w kocich odchodach może wywołać tokso-plazmozę.
- Częstotliwość wymiany wkładu kuwety zależy od liczby i wielkości kotów. Zaleca się wymianę co 3 do 5 dni, aby zapobiec namnażaniu się bakterii.

## Część II: Wprowadzenie produktu

### 2.1 Struktura produktu

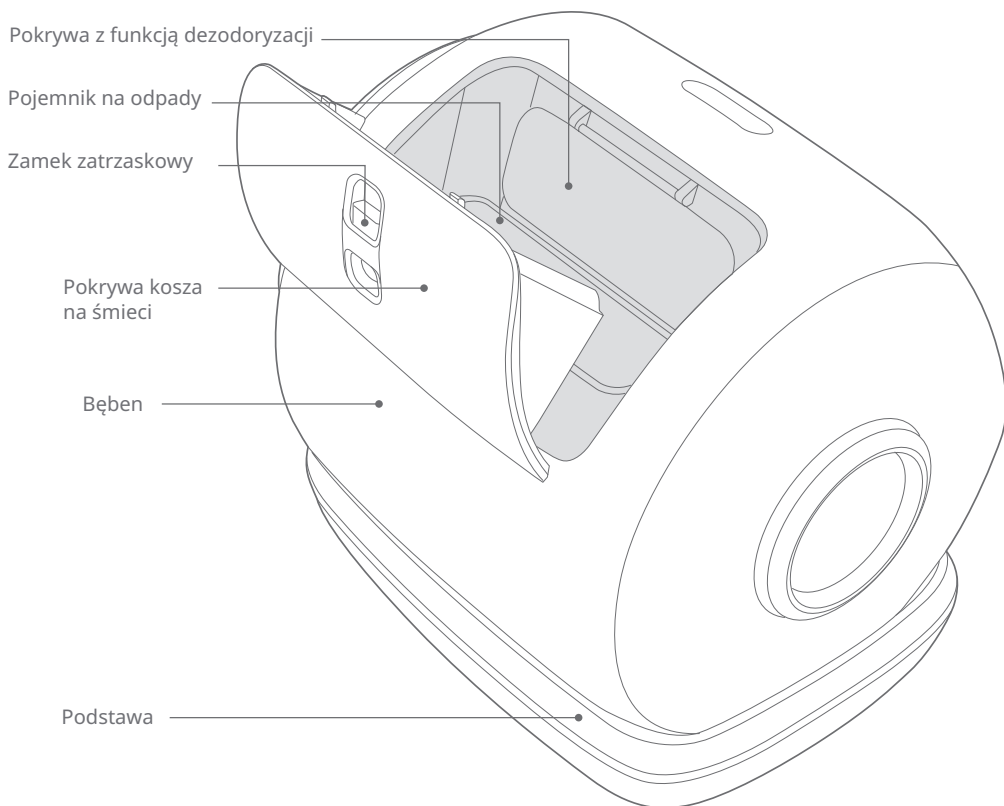

### Inne akcesoria

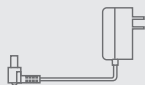

1 x Zasilacz

1 x Szufelka do czyszczenia kuwety, 1 x Instrukcja obsługi

i 1 x Szybki przewodnik

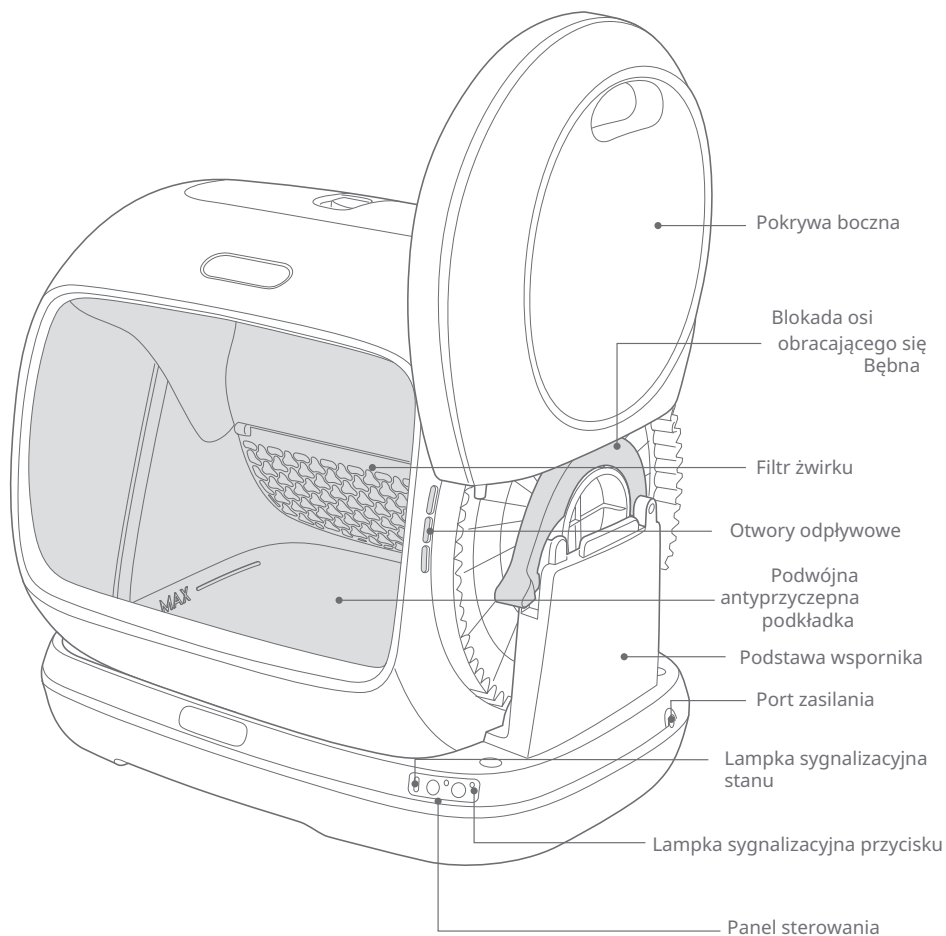

## 2.2 Panel sterowania



### Czyszczenie

- Naciśnij jeden raz, aby rozpocząć czyszczenie. Jeśli czyszczenie jest już uruchomione, naciśnij ponownie, aby je wstrzymać.
- ### Konfiguracja WiFi
- Przytrzymaj przez 3 sekundy, aby rozpocząć łączenie z WiFi (lampa stanu miga na niebiesko).



### Wyrównaj





























- Naciśnij raz, aby rozpocząć równomierne wyrównywanie żwirku. Jeśli czyszczenie jest już uruchomione, naciśnij ponownie, aby je wstrzymać.
- ### Blokada dziecka
- Przytrzymaj przez 3 sekundy, aby zablokować lub odblokować (wskaźnik stanu miga na zielono dwa razy).



### Przywróć ustawienia fabryczne

- Przytrzymaj  i  jednocześnie przez 5 sekund, aby przywrócić ustawienia fabryczne.

## 2.3 Wskaźniki stanu

Wskaźniki stanu	Wskaźniki przycisków  Brak  Miganie  Światło stałe	Opis funkcji
Światło stałe niebieskie	  /   /  	Normalny stan pracy (wskaźniki przycisków nie świecą, są stale zapalone lub migają)
	 	Aktualizacja oprogramowania układowego
	 	Przywracanie ustawień fabrycznych
Migające niebieskie światło	 	Konfiguracja sieci WIFI
Światło stałe zielone	 	W stanie spoczynku: (1) Pod wpływem grawitacji (2) Defekcja kota
Migające zielone światło	 	Blokada dziecka włącz/wyłącz
Migające zielone światło	 	Reset
Światło stałe czerwone	 	Podczas pauzy procesu czyszczenia lub wyrównywania wskaźnik przycisku będzie migać, a wskaźnik stanu pozostanie stale czerwony do zakończenia pauzy
	 	Podczas czyszczenia lub wyrównywania, jeśli urządzenie jest pod wpływem grawitacji, wskaźnik przycisku pozostaje włączony, a wskaźnik stanu świeci na stałe na czerwono
	 	Otwarta boczna pokrywa
	 	Bęben nie jest na miejscu Błąd silnika

# Część III: Instalacja i obsługa

## 3.1 Konfiguracja

- Przed pierwszym użyciem należy zdjąć panel czyszczący żwirek.

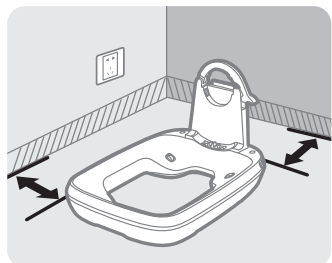

1

Umieść podstawę wewnątrz na stabilnej i równej powierzchni, w chłodnym i suchym miejscu. Zachowaj odpowiednią odległość od ściany oraz umieść urządzenie blisko gniazdka elektrycznego.

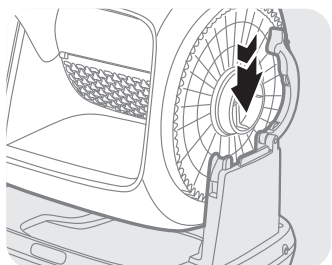

2

Umieść bęben na podstawie.

**!** Uwaga: Wirujący wałek bębna powinien być osadzony w gnieździe uchwytu podstawy; po prawidłowym osadzeniu bęben nie powinien się już obracać.

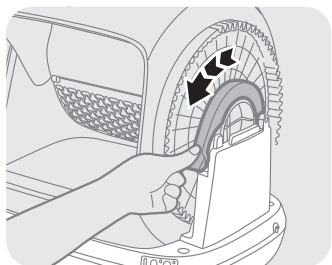

3

Zablokuj blokadę wałka obrotowego bębna.

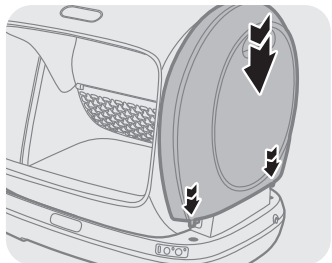

4

Wsuń boczną osłonę do gniazda uchwytu podstawy.

## 3.2 Włączanie

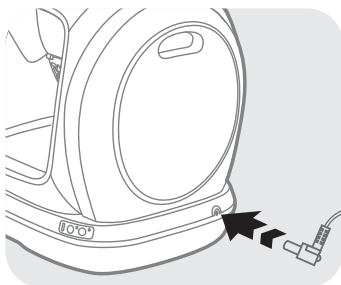

Podłącz kuwetę do prądu. Bęben automatycznie wykona pełny obrót. Poczekaj, aż urządzenie powróci do pozycji domowej, wtedy będzie gotowe do użycia.



Uwaga: Upewnij się, że kabel nie jest zablokowany w obracającym się wale. Trzymaj kabel z dala od kotów.

## 3.3 Korzystanie z Aplikacji



- Upewnij się, że Twoje inteligentne urządzenie jest połączone z bezpieczną siecią 2,4 GHz oraz że Bluetooth jest aktywowany.
- Upewnij się, że bęben znajduje się w pozycji domowej przed nawiązaniem połączenia.



1

Zeskanuj kod QR po prawej stronie podstawy, aby pobrać Aplikację. Zarejestruj się zgodnie z instrukcjami.

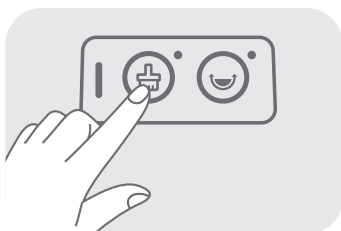

2

Przytrzymaj  przez 3 s, aby wyłączyć tryb parowania kuwety (niebieska mi-gająca dioda). Naciśnij Dalej, aby kontynuować.

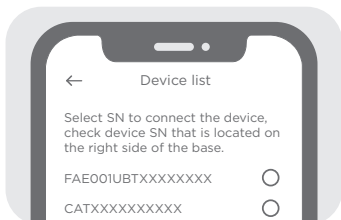

3

Wybierz numer SN, aby połączyć urządzenie. Sprawdź numer SN urządzenia, który znajduje się po prawej stronie podstawy.

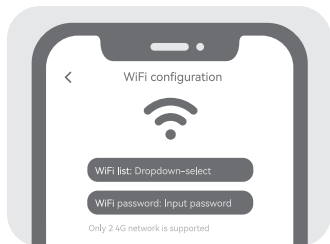

4

Wybierz sieć Wi-Fi 2,4 GHz i wprowadź hasło. Naciśnij Dalej, aby zakończyć połączenie.

Po pomyślnym połączeniu wskaźnik będzie świecił światłem stałym w kolorze niebieskim. Jeśli połączenie się nie powiedzie, wykonaj ponownie kroki i spróbuj jeszcze raz.

### 3.4 Wymiana wkładu kuwety oraz neutralizatora zapachów

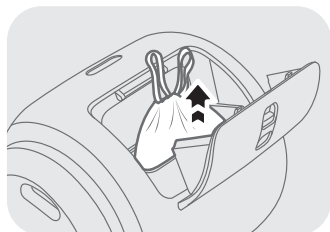

1

Ściśnij zatrask z środkowi, aby otworzyć pokrywę. Zbierz krawędzie worka i wyrzuć go. Wyjmij pojemnik na odpady.

Uwaga: Podczas wyjmowania pojemnika na odpady delikatnie wypchnij go na zewnątrz, aby uniknąć zablokowania przez pokrywę neutralizatora zapachów.

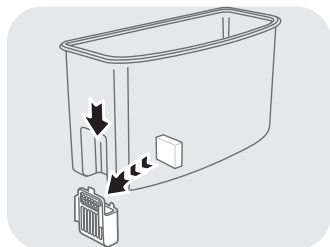

2

Wsuń uchwyt na neutralizator zapachów i umieść w nim neutralizator.

Uwaga: Neutralizator zapachów należy zakupić oddzielnie.

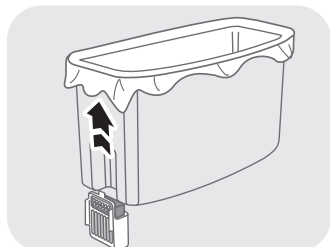

3

Wsuwaj uchwyt na neutralizator zapachów z powrotem na miejsce. Również rozłóż nowy worek wewnątrz i wygładź wszystkie jego krawędzie.

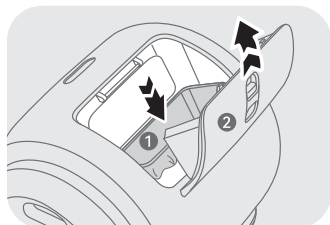

4

Umieść worek na odpady z powrotem na miejsce. Ściśnij zatrask do środka, aby zablokować pokrywę.

Uwaga: Jeśli pojemnik na odpady nie chce się całkowicie włożyć, zmień jego położenie i włóż ponownie.

### 3.5 Wymiana żwirku dla kota



1

Opróżnij i wyczyść pojemnik na odpady.  
Następnie załóż nową wkładkę do kuwety. Upewnij się, że pokrywa do dezodoryzacji nie jest zablokowana.

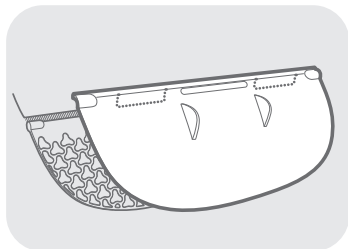

2

Zamocuj deskę do czyszczenia żwirku.  
Włóż nogi deski do czyszczenia żwirku w szczeliny nad filtrem.

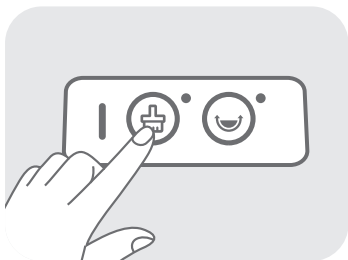

3

Naciśnij przycisk,  aby rozpocząć opróżnianie żwirku, a ponowne naciśnięcie przycisku wstrzyma funkcję czyszczenia.

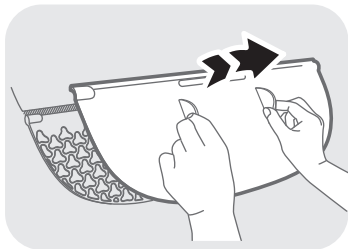

4

Poczekaj, aż bęben zakończy obrót, ściśnij występ i usuń deskę do czyszczenia żwirku.

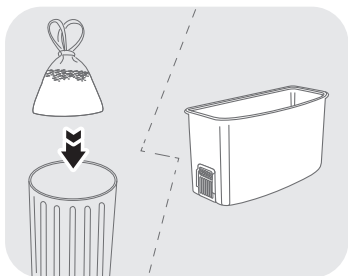

5

Poczekaj, aż cykl opróżniania zostanie zakończony (bęben przestanie się obracać).  
Po opróżnieniu żwirku wyczyść pojemnik na odpady. Następnie wymień wkładkę na nową.



6

Dodaj nowy żwirek dla kota poniżej linii maksymalnego napełnienia i kliknij  aby wyrównać żwirek. Nie przepelniaj.

Uwaga: Żwirek dla kota (długość < 15 mm).

## 3.6 Pielęgnacja i czyszczenie

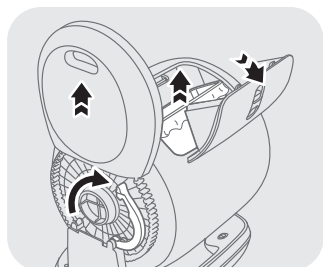

1

Opróżnij pojemnik na odpady, a następnie odłącz kufewę od zasilania. Usuń boczną osłonę, odblokuj blokadę wału bębna i wyjmij bęben.

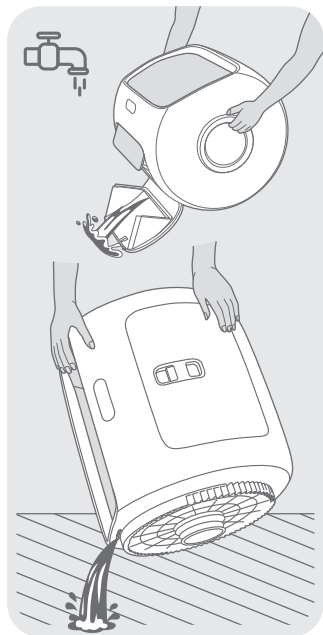

2

Po umyciu bębna wodą otwórz pokrywę pojemnika na odpady, aby umożliwić wypływ nagromadzonej wody przez otwór odpływowy pojemnika. Aby usunąć wodę z kufewy, unieś bęben, aby woda mogła wypłynąć przez otwór odpływowy przy wejściu dla kota.

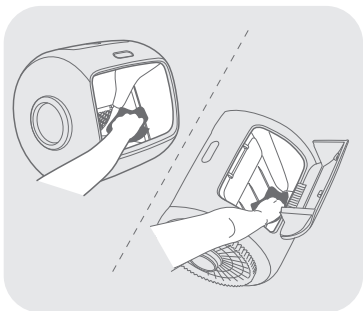

3

Przetrzyj wnętrze bębna i pojemnika na odpady miękką, wilgotną szmatką.

Uwaga: Przed użyciem osusz bęben, aby zapobiec przyklejaniu się żwirku do bębna.

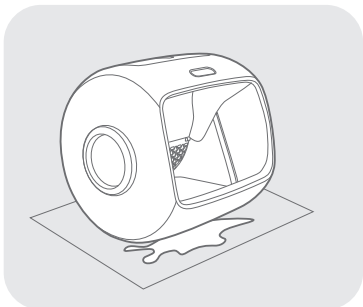

4

Wyprostuj bęben i umieść go w dobrze wentylowanym miejscu, aby odsączyć pozostałą wodę. Pozwól dokładnie wyschnąć na powietrzu przed ponownym montażem.



5

Przetrzyj podstawę miękką, wilgotną szmatką. Nie płucz ani nie zanurzaj w wodzie.

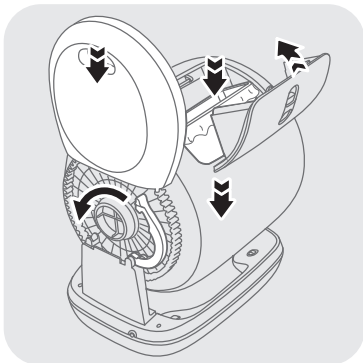

6

Zainstaluj wszystkie części z powrotem na miejscu zgodnie z instrukcjami z rozdziałów "Konfiguracja" oraz "Wymiana wkładu kuwety i neutralizatora zapachów".

## Część IV: Parametry funkcjonalne

### 4.1 Tryby pracy

Tryb	Opis
Tryb Automatyczny	Gdy kot opuszcza bęben, urządzenie automatycznie oczyści kuwetę zgodnie z wybranym okresem czasowym.
Tryb Ręczny	Start, pauzę oraz automatyczne czyszczenie można kontrolować za pomocą urządzenia oraz Aplikacji.
Tryb Czasowy	Ustaw czas automatycznego czyszczenia poprzez Aplikację.
Tryb Nie Przeszkadzać	Ustaw czas bez ingerencji za pomocą Aplikacji, aby uniknąć automatycznego czyszczenia.

### 4,2 Wielorakie Mechanizmy Ochrony



Funkcja ochronna	Priorytet	Opis
Ochrona wagowa	Poziom 1	Ochrona przeciążeniowa zostanie aktywowana, gdy do bębna trafi obiekt o masie przekraczającej 500 g lub gdy bęben zostanie naciśnięty, w takim przypadku bęben przestanie się obracać. Bęben będzie kontynuował obracanie, jeśli nacisk przestanie działać.
Ochrona przed zablokowaniem silnika	Poziom 2	Bęben zatrzyma się, gdy podczas obrotu nastąpi nagły wzrost oporu silnika; ochrona przed zablokowaniem silnika może zostać wyłączona przez działanie użytkownika.
Ochrona przed przytraśnięciem	Poziom 3	Konstrukcja jest innowacyjna. W przypadku awarii wszystkich czujników zapewnione jest nadal bezpieczeństwo przed zacięciem.

### 4.3 Specyfikacje

Nazwa produktu	Inteligentna kuweta dla kota
Model produktu	UCAT C40 / UCAT C41 / UCAT C42
Główny materiał	PP
Wymiary produktu	630 (d) * 508 (s) * 571 (w) (mm)
Wejście	12V --- 1A
Moc znamionowa	12W
Dla kota	Waga 1,5-13,5 kg (3,3-30 lbs) / Wiek > 4 miesiące
Masa urządzenia	10,8 kg
Maksymalna nośność	44 lbs / 20 kg (łącznie z żwirkiem dla kota)
Zalecany żwirek	Wszystkie zbrylające się żwirki dla kota (długość < 15 mm)

## Część V: Rozwiązywanie problemów

### P: Nie mogę połączyć kuwety z moim inteligentnym urządzeniem.

- O:
- Upewnij się, że Twoje urządzenie jest połączone z zabezpieczoną siecią Wi-Fi 2,4 GHz.
  - Upewnij się, że wprowadzone hasło Wi-Fi jest poprawne oraz że kuweta znajduje się w zasięgu sieci routera.
  - Sprawdź, czy kuweta nie jest połączona z innym urządzeniem. Zresetuj, przytrzymując  i  jednocześnie przez 5 s, a następnie spróbuj ponownie, postępując zgodnie z instrukcjami w „Korzystanie z Aplikacji”.

### P: Bęben nie obraca się lub nagle przestaje się obracać.

- O:
- Odłącz urządzenie od zasilania i wyjmij bęben, aby sprawdzić, czy w przekładni podstawy nie znajduje się ciało obce.
  - Upewnij się, że bęben jest prawidłowo zamontowany na podstawie. Podłącz urządzenie ponownie do zasilania i spróbuj jeszcze raz.
  - Bęben automatycznie zatrzymuje się, gdy wykryje obecność kota lub obciążenie. Obrót zostanie wznowiony po opuszczeniu kuwety przez kota lub usunięciu ciężaru bądź przedmiotu.

### P: Nie można usunąć odpadów.

- O:
- Sprawdź, czy pokrywa dezodoryzatora nie jest zablokowana przez wkład do kuwety, żwirek lub odpady.  
. Otwórz pokrywę pojemnika na odpady i usuń wszelkie zanieczyszczenia.

### P: Czy można używać kuwety bez Aplikacji?

- O:
- Tak, można obsługiwać kuwetę wyłącznie za pomocą przycisków sterujących lub pobrać Aplikację, aby skorzystać z większej liczby opcji personalizacji.

### P: Nie mogę zważyć mojego kota.

- O:
- Odłącz urządzenie od zasilania i sprawdź, czy kuweta stoi stabilnie na równej powierzchni, a cztery nóżki znajdują się na tym samym poziomie.
  - Podłącz urządzenie ponownie do zasilania i spróbuj ponownie przeprowadzić ważenie.

Przeznaczenie/Kategoria	802.11 b WIFI	802.11 g/n WIFI	BLE
Moc wyjściowa RF	20dBm	20dBm	10dBm
Zakres częstotliwości (MHz)	2412-2472MHz	2412-2472MHz	2402-2480MHz
Modulacja	DSSS	OFDM	GFSK

Niniejszy dokument jest tłumaczeniem oryginalnej instrukcji obsługi, stworzonej przez producenta.

Szczegółowe informacje o warunkach gwarancji dystrybutora / producenta dostępne na stronie internetowej <https://serwis.innpro.pl/gwarancja>

Produkt należy regularnie konserwować (czyścić) we własnym zakresie lub przez wyspecjalizowane punkty serwisowe na koszt i w zakresie użytkownika. W przypadku braku informacji o koniecznych akcjach konserwacyjnych cyklicznych lub serwisowych w instrukcji obsługi, należy regularnie, minimum raz na tydzień oceniać odmiennosć stanu fizycznego produktu od fizycznie nowego produktu. W przypadku wykrycia lub stwierdzenia jakiegokolwiek odmiennosć należy pilnie podjąć kroki konserwacyjne (czyszczenie) lub serwisowe. Brak poprawnej konserwacji (czyszczenia) i reakcji w chwili wykrycia stanu odmiennosć może doprowadzić do trwałego uszkodzenia produktu. Gwarant nie ponosi odpowiedzialności za uszkodzenia wynikające z zaniedbania.

## Ostrzeżenia i informacje dotyczące bezpieczeństwa

Wszelkie informacje dotyczące użytkowania produktu znajdują się w instrukcji obsługi. Zanim zaczniesz z niego korzystać, zapoznaj się z jej treścią i stosuj się do zawartych w niej wskazówek.

Przed użyciem zapoznaj się również z poniższymi informacjami:

Ostrzeżenia dotyczące użytkowania

Ryzyko uszkodzenia produktu:

- Kuwety należy używać wyłącznie zgodnie z jej przeznaczeniem, opisanym w instrukcji obsługi.
- Regularnie sprawdzaj stan urządzenia, w szczególności elementów ruchomych, takich jak mechanizmy przesiewające, oraz obudowy. W przypadku widocznych uszkodzeń zaprzestań użytkowania i skontaktuj się z serwisem.
- Nie umieszczaj kuwety w miejscach narażonych na wilgoć, bezpośrednie działanie promieni słonecznych lub ekstremalne temperatury, o ile nie wskazano inaczej w instrukcji obsługi.

Zagrożenie dla zwierząt:

- Kuwety należy używać wyłącznie dla zwierząt o odpowiednich rozmiarach i wadze, zgodnie z zaleceniami producenta. Użycie kuwety przez zbyt małe lub zbyt duże zwierzę może powodować dyskomfort lub niewłaściwe działanie urządzenia.
- Upewnij się, że zwierzę czuje się komfortowo podczas korzystania z kuwety – wprowadź urządzenie stopniowo, aby uniknąć stresu.
- W przypadku awarii urządzenia natychmiast wyłącz je, aby uniknąć potencjalnego zagrożenia dla zwierzęcia, np. zakleszczenia w mechanizmach ruchomych.

Zagrożenie dla dzieci:

- Kuwety automatyczne nie są zabawkami. Przechowuj je w miejscach niedostępnych dla dzieci, aby uniknąć przypadkowego uszkodzenia urządzenia lub ingerencji w jego działanie.
- Nie pozwalaj dzieciom obsługiwać urządzenia bez nadzoru osoby dorosłej.

Ryzyko związane z elementami elektronicznymi:

- Regularnie sprawdzaj stan przewodów zasilających oraz innych elementów elektrycznych. W przypadku uszkodzeń zaprzestań użytkowania urządzenia.
- Unikaj kontaktu urządzenia z wodą, o ile producent nie wskazuje, że kuweta jest wodoodporna.
- W przypadku modeli zasilanych bateriami lub akumulatorami stosuj wyłącznie zalecane przez producenta elementy i wymieniaj je zgodnie z instrukcją obsługi.

Informacje dotyczące prawidłowego użytkowania

#### Zalecenia dotyczące korzystania:

- Przed pierwszym użyciem zapoznaj się z instrukcją obsługi. Upewnij się, że wszystkie elementy kuwety, takie jak pojemnik na odpady czy mechanizmy przesiewające, są prawidłowo zamocowane.
- Kuwetę należy umieścić na stabilnym i równym podłożu w miejscu łatwo dostępnym dla zwierzęcia.
- Regularnie opróżniaj pojemnik na odpady oraz czyść mechanizmy kuwety, aby zapobiec jej prawidłowe działanie i higienę.

#### Konserwacja i przechowywanie:

- Produkty należy przechowywać w suchym i czystym miejscu, wolnym od wilgoci oraz ekstremalnych temperatur.
- Regularnie czyść kuwetę zgodnie z zaleceniami producenta, używając miękkich materiałów oraz łagodnych detergentów. Nie stosuj ostrych chemikaliów ani narzędzi mogących uszkodzić urządzenie.
- W przypadku modeli z workami na odpady wymieniaj je zgodnie z potrzebami, aby uniknąć nagromadzenia nieczystości.

#### Bezpieczeństwo baterii:

- W urządzeniach na baterie używaj wyłącznie baterii zalecanych przez producenta.
- Zużyte baterie należy utylizować zgodnie z lokalnymi przepisami dotyczącymi ochrony środowiska.
- Jeśli urządzenie nie będzie używane przez dłuższy czas, wyjmij baterie, aby zapobiec ich wyciekowi.

#### Dodatkowe środki ostrożności

##### Dostosowanie do zwierzęcia:

- Obserwuj reakcje swojego kota na nową kuwetę – jeśli zwierzę wykazuje oznaki niepokoju lub stresu, stopniowo wprowadzaj urządzenie.
- Upewnij się, że urządzenie działa bezpiecznie i nie powoduje dyskomfortu dla zwierzęcia, np. zbyt głośnym dźwiękiem mechanizmów.

##### Uszkodzenia i serwis:

- Wszelkie naprawy urządzeń elektronicznych powinny być wykonywane wyłącznie w autoryzowanych punktach serwisowych.
- Nie dokonuj samodzielnych modyfikacji produktu, ponieważ może to wpłynąć na jego bezpieczeństwo i funkcjonalność.

##### Oświadczenie zgodności

Produkty zostały zaprojektowane zgodnie z wymogami bezpieczeństwa określonymi w Rozporządzeniu (UE) 2023/988. Spełniają one odpowiednie normy techniczne, w tym dotyczące bezpieczeństwa użytkownika, kompatybilności elektromagnetycznej oraz trwałości materiałów.

#### UPROSZCZONA DEKLARACJA ZGODNOŚCI UE

UBTECH ROBOTICS CORP LTD niniejszym oświadcza, że typ urządzenia radiowego Inteligentna samoczyszcząca kuweta UBPet C41 jest zgodny z dyrektywą 2014/53/UE. Pełny tekst deklaracji zgodności UE jest dostępny pod następującym adresem internetowym: <https://files.innpro.pl/ubpet>

Adres producenta: Taoyuan Street Building C1 518000 Shenzhen, cn

Częstotliwość radiowa: 2.4Ghz (2400Mhz - 2483.5Mhz)

Maksymalna moc częstotliwości radiowej: <20dBm

## Ochrona Środowiska



Zużyty sprzęt elektroniczny oznakowany zgodnie z dyrektywą Unii Europejskiej, nie może być umieszczany łącznie z innymi odpadami komunalnymi. Podlega on selektywnej zbiórce i recyklingowi w wyznaczonych punktach. Zapewniając jego prawidłowe usuwanie, zapobiegasz potencjalnym, negatywnym konsekwencjom dla środowiska naturalnego i zdrowia ludzkiego. System zbierania zużytego sprzętu zgodny jest z lokalnie obowiązującymi przepisami ochrony środowiska dotyczącymi usuwania odpadów. Szczegółowe informacje na ten temat można uzyskać w urzędzie miejskim, zakładzie oczyszczania lub sklepie, w którym produkt został zakupiony.



Produkt spełnia wymagania dyrektyw tzw. Nowego Podejścia Unii Europejskiej (UE), dotyczących zagadnień związanych z bezpieczeństwem użytkownika, ochroną zdrowia i ochroną środowiska, określających zagrożenia, które powinny zostać wykryte i wyeliminowane.

Importer: **INNPRO**

INNPRO Robert Błędowski sp. z o.o.

Rudzka 65c

44-200 Rybnik, Polska

tel. +48 533 234 303

hurt@innpro.pl

[www.innpro.pl](http://www.innpro.pl)

Przedstawiciel w UE:

CET PRODUCT SERVICE SP. Z O.O

Długa 33/ 102

95-100 Łódź, Polska

info@cetproduct.com